

MRAZÁK

NÁVOD K OBSLUZE

PHILCO



Famous for Quality the World Over

PCF 1421

PCF 1981

PCF 2491

Vážený zákazníku,

Děkujeme Vám za zakoupení výrobku značky PHILCO. Aby mohl váš spotřebič sloužit dobře, přečtěte si všechny pokyny uvedené v tomto návodu k obsluze.

OBSAH

| | |
|---|-----------|
| Vážený zákazníku | 2 |
| 1. ČÁST: BEZPEČNOSTNÍ POKYNY..... | 3 |
| 1.2 Význam bezpečnostních varovných symbolů | 8 |
| 1.3 Varování týkající se elektrické energie..... | 9 |
| 1.4 Varování týkající se používání..... | 10 |
| 1.5 Varování týkající se vkládání předmětů | 11 |
| 1.6 Varování týkající se úspory energie | 12 |
| 1.7 Varování týkající se likvidace..... | 12 |
| 2. ČÁST: SPRÁVNÉ POUŽÍVÁNÍ MRAZNIČKY..... | 13 |
| 2.1 Názvy jednotlivých částí spotřebiče..... | 13 |
| 2.2 Ovládání teploty..... | 14 |
| 2.3 Umístění | 14 |
| 2.4 Zahájení užívání..... | 15 |
| 2.5 Tipy na úsporu energie..... | 15 |
| 3. ČÁST: ÚDRŽBA MRAZNIČKY | 16 |
| 3.1 Čištění..... | 16 |
| 3.2 Odmrazování | 17 |
| 3.3 Přestání používání..... | 17 |
| 4. ČÁST: ODSTRAŇOVÁNÍ MOŽNÝCH PROBLÉMŮ | 18 |
| 5. ČÁST: INFORMAČNÍ LIST | 19 |



Tento spotřebič byl testován v souladu se směrnicemi platnými v Evropské unii.

Tento spotřebič vyhovuje příslušným bezpečnostním předpisům pro elektrické spotřebiče platné v Evropské unii.

Vážený zákazníku:

Děkujeme Vám za zakoupení této mrazničky. Před prvním použitím nového spotřebiče si prosím nejprve přečtete tento jednoduchý návod k obsluze. Jen tak budete používat mrazničku efektivně.

Likvidace obalového materiálu musí proběhnout v souladu s platnými požadavky na ochranu životního prostředí.

Při likvidaci jakéhokoliv mrazicího zařízení, se prosím obraťte na místní středisko likvidace odpadu ohledně informací o bezpečné likvidaci.

Tento spotřebič musí být používán pouze k určenému účelu.

Tento spotřebič je určen pro použití v domácnosti a podobném prostředí, jako jsou:

- kuchyňky pro zaměstnance v obchodech, kancelářích a jiných pracovních prostředích;
- farmy a použití spotřebiče klienty hotelů, motelů a jiných typů ubytovacích zařízení;
- ubytovací zařízení s výdejem snídaně;
- catering a podobné nekomerční účely.

1. ČÁST: BEZPEČNOSTNÍ POKYNY











VAROVÁNÍ: RIZIKO POŽÁRU/HOŘLAVÉ MATERIÁLY

TENTO SPOTŘEBIČ JE URČEN K POUŽITÍ V DOMÁCNOSTI A PODOBNÉM PROSTŘEDÍ, JAKO JSOU KUCHYNĚ PRO ZAMĚSTNANCE V OBCHODECH, KANCELÁŘÍCH A JINÝCH PRACOVNÍCH PROSTŘEDÍCH; NA FARMÁCH A PRO KLIENTY HOTELŮ, MOTELŮ A JINÝCH TYPŮ UBYTOVACÍCH ZAŘÍZENÍ; V UBYTOVACÍCH ZAŘÍZENÍCH S VÝDEJEM SNÍDANĚ; PRO CATERING A PODOBNÉ NEKOMERČNÍ ÚČELY.

VÝMĚNU POŠKOZENÉHO NAPÁJECÍHO KABELU MŮŽE Z BEZPEČNOSTNÍ DŮVODŮ PROVÉST POUZE VÝROBCE, JEHO SERVISNÍ TECHNIK NEBO JINÁ PODOBNĚ KVALIFIKOVANÁ OSOBA.

NESKLADUJTE V TOMTO SPOTŘEBIČI VÝBUŠNÉ LÁTKY, JAKO JSOU AEROSOLOVÉ NÁDOBY S HOŘLAVÝMI OBSAHEM.

SPOTŘEBIČ MUSÍ BÝT ODPOJEN OD ELEKTRICKÉ SÍTĚ PO POUŽITÍ A PŘED PROVEDENÍM UŽIVATELSKÉ ÚDRŽBY SPOTŘEBIČE.

-  **VAROVÁNÍ!** NEBLOKUJTE VĚTRACÍ OTVORY VOLNĚ STOJÍCÍHO ANI INTEGROVANÉHO SPOTŘEBIČE.
-  **VAROVÁNÍ!** K URYCHLENÍ ODMRAZOVÁNÍ SPOTŘEBIČE NEPOUŽÍVEJTE MECHANICKÁ ZAŘÍZENÍ ANI JINÉ PROSTŘEDKY, KTERÉ NEBYLY DOPORUČENY VÝROBCEM.
-  **VAROVÁNÍ!** DBEJTE NA TO, ABYSTE NEPOŠKODILI CHLADICÍ OKRUH.
-  **VAROVÁNÍ!** CHLADICÍ SYSTÉM OBSAHUJE CHLADIVO POD VYSOKÝM TLAKEM. NEMANIPULUJTE SE SYSTÉMEM. SYSTÉM MŮŽE BÝT OPRAVOVÁN POUZE KVALIFIKOVANOU OSOBOU.
-  **VAROVÁNÍ!** V PROSTORU PRO SKLADOVÁNÍ POTRAVIN VE SPOTŘEBIČI NEPOUŽÍVEJTE ŽÁDNÉ ELEKTROSPOTŘEBIČE, POKUD SE NEJEDNÁ O TYP DOPORUČENÝ VÝROBCEM.
-  **VAROVÁNÍ!** POUŽÍVÁNÍ SPOTŘEBIČE MUSÍ BÝT V SOULADU S MÍSTNÍMI PŘEDPISY UPRAVUJÍCÍMI POUŽÍVÁNÍ HOŘLAVÝCH PLYNŮ A CHLADIV.
-  **VAROVÁNÍ!** NEUMÍSTŮJTE VÍCE PŘENOSNÝCH ZÁSUVK V ZADNÍ ČÁSTI SPOTŘEBIČE.
-  **VAROVÁNÍ!** PŘI UMÍSTĚNÍ SPOTŘEBIČE DBEJTE NA TO, ABY NEDOŠLO K PŘICVAKNUTÍ NEBO POŠKOZENÍ NAPÁJECÍHO KABELU.

 **VAROVÁNÍ!** V BLÍZKOSTI ZADNÍ STĚNY SPOTŘEBIČE SE NESMÍ NACHÁZET VÍCENÁSOBNÉ ZÁSUVKY NEBO PŘENOSNÉ NAPÁJECÍ ZDROJE.

 **VAROVÁNÍ!** POKUD JE NAPÁJECÍ KABEL POŠKOZENÝ, JEHO VÝMĚNU SVĚŘTE ODBORNÉMU SERVISNÍMU STŘEDISKU, ABY SE ZABRÁNILO VZNIKU NEBEZPEČNÉ SITUACE. SPOTŘEBIČ S POŠKOZENÝM NAPÁJECÍM KABLEM JE ZAKÁZÁNO POUŽÍVAT.

 **VAROVÁNÍ!** NA URYCHLENÍ ODMRAZOVACÍHO PROCESU NEPOUŽÍVEJTE MECHANICKÁ ZAŘÍZENÍ NEBO JINÉ PROSTŘEDKY NEŽ TY, KTERÉ JSOU DOPORUČENY VÝROBCEM.

 **VAROVÁNÍ!** V PROSTORU PRO UCHOVÁVÁNÍ POTRAVIN NEPOUŽÍVEJTE ELEKTRICKÉ SPOTŘEBIČE, POKUD SE NEJEDNÁ O TYPY DOPORUČENÉ VÝROBCEM.

 **VAROVÁNÍ!** RIZIKO UVĚZNĚNÍ DĚTÍ VE SPOTŘEBIČI. PŘED LIKVIDACI CHLADNIČKY NEBO MRAZNIČKY:

- DEMONTUJTE DVÍŘKA.
- PONECHTE VE SPOTŘEBIČI POLICE NEBO ZÁSUVKY. DĚTI TAK NEBUDOU MOCI VLÉZT DO SPOTŘEBIČE A ZAVŘÍT SE TAM.

CHLADIVO

CHLADIVO A CYKLOPENTANOVÝ PĚNOVÝ MATERIÁL, KTERÉ JSOU OBSAŽENY V SPOTŘEBIČI, JSOU HOŘLAVÉ. OPOTŘEBOVANÝ SPOTŘEBIČ SE NESMÍ NACHÁZET V BLÍZKOSTI ZDROJŮ VZNÍCENÍ. LIKVIDACI A RECYKLACI OPOTŘEBOVANÉHO SPOTŘEBIČE SMÍ PROVÁDĚT POUZE SPOLEČNOST ZAJIŠŤUJÍCÍ RECYKLACI TĚCHTO SPOTŘEBIČŮ A MAJÍCÍ POTŘEBNOU KVALIFIKACI. V OPAČNÉM PŘÍPADĚ MŮŽE DOJÍT K POŠKOZENÍ ŽIVOTNÍHO PROSTŘEDÍ NEBO KE ZRANĚNÍ OSOB.

PRO NORMU EN: TENTO SPOTŘEBIČ MOHOU POUŽÍVAT DĚTI STARŠÍ NEŽ 8 LET A OSOBY SE SNÍŽENÝMI FYZICKÝMI, SMYSLOVÝMI NEBO DUŠEVNÍMI SCHOPNOSTMI NEBO S NEDOSTATEČNÝMI ZKUŠENOSTMI A ZNALOSTMI POUZE TEHDY, POKUD SE ZDRŽUJÍ POD DOHLEDEM ODPOVĚDNÉ OSOBY NEBO POKUD BYLY SEZNÁMENY SE SPRÁVNÝM A BEZPEČNÝM POUŽITÍM SPOTŘEBIČE A CHÁPE RIZIKA S TÍM SPOJENÁ. DĚTI SI SE SPOTŘEBIČEM NESMÍ HRÁT. DĚTI NESMÍ PROVÁDĚT UŽIVATELSKOU ÚDRŽBY VÝROBKU BEZ DOZORU ODPOVĚDNÉ OSOBY. DĚTI VE VĚKU OD 3 DO 8 LET MOHOU VKLÁDAT POTRAVINY DO SPOTŘEBIČE A VYBÍRAT JE Z NĚHO.

ABYSTE PŘEDEŠLI KONTAMINACI POTRAVIN, DODRŽUJTE
PROSÍM TYTO POKYNY:



- DVÍŘKA SPOTŘEBIČE PONECHANÁ OTEVŘENÁ DELŠÍ DOBU MOHOU VÉST KE ZNAČNÉMU ZVÝŠENÍ TEPLoty VE SPOTŘEBIČI.
- PRAVIDELNĚ ČISTĚTE POVRCH SPOTŘEBIČE, KTERÝ MŮŽE PŘIJÍT DO STYKU S POTRAVINAMI. NEZAPOMEŇTE NA ČIŠTĚNÍ PŘÍSTUPNÉ ČÁSTI ODTOKOVÉHO SYSTÉMU.
- VYČISTITE ZÁSOBNÍK NA VODU, POKUD JSTE HO NEPOUŽÍVALI 48 HODIN; PROPLÁCHŇETE SYSTÉM PŘÍVODU VODY PŘIPOJENÝ KE ZDROJI VODY, POKUD JÍM VODA NEPROTĚKALA 5 DNÍ. (POZNÁMKA 1)
- SKLADUJTE SYROVÉ MASO A RYBY VE VHODNÝCH NÁDOBÁCH TAK, ABY TYTO POTRAVINY NEBYLY V KONTAKTU S JINÝMI POTRAVINAMI.
- ZÁSUVKY SPOTŘEBIČE OZNAČENÉ DVĚMA HVĚZDIČKAMI ****** JSOU VHODNÉ PRO SKLADOVÁNÍ ZMRAZENÝCH POTRAVIN, SKLADOVÁNÍ NEBO VÝROBU ZMRZLINY A VÝROBU LEDOVÝCH KOSTEK. (POZNÁMKA 2)
- ZÁSUVKY SPOTŘEBIČE OZNAČENÉ JEDNOU *****, DVĚMA ****** A TŘEMI ******* HVĚZDIČKAMI NEJSOU VHODNÉ PRO ZMRAZOVÁNÍ ČERSTVÝCH POTRAVIN. (POZNÁMKA 3)
- POKUD NEBUDETE SPOTŘEBIČ DELŠÍ DOBU POUŽÍVAT, VYPNĚTE HO, ODMRAZTE, VYČISTĚTE, VYSUŠTE A NECHTE DVÍŘKA POOTEVŘENÁ, ZABRÁNÍTE TAK TVORBĚ VLHKOSTI A ZÁPACHU VE SPOTŘEBIČI.

POZNÁMKA 1, 2, 3: VAŠEHO SPOTŘEBIČE SE NEMUSÍ TÝKAT VŠECHNY POZNÁMKY. ZÁLEŽÍ NA KONKRÉTNÍM MODELU, KTERÝ JSTE SI ZAKOUPILI

TENTO SPOTŘEBIČ JE URČEN K POUŽITÍ V DOMÁCNOSTI A PODOBNÝCH PROSTORÁCH JAKO JSOU

- KUCHYŇSKÉ KOUTKY V OBCHODECH, KANCELÁŘÍCH A OSTATNÍCH PRACOVÍŠTÍCH;
- SPOTŘEBIČE POUŽÍVANÉ HOSTY V HOTELECH, MOTELECH A JINÝCH OBYTNÝCH PROSTŘEDÍCH;
- SPOTŘEBIČE POUŽÍVANÉ V PODNICÍCH ZAJIŠŤUJÍCÍCH NOCLEH SE SNÍDANÍ;
- SPOTŘEBIČE POUŽÍVANÉ VE STRAVOVACÍCH A PODOBNÝCH NEPRODEJNÍCH PROSTŘEDÍCH.

1.2 Význam bezpečnostních varovných symbolů

| | |
|--|--|
|  SYMBOLY ZÁKAZU | Symboly označují zakázané záležitosti a jejich jednání je zakázáno. Nedodržení pokynů může mít za následek poškození produktu nebo ohrožení bezpečnosti uživatelů. |
|  VAROVNÉ SYMBOLY | Symboly označují záležitosti, které se musí dodržovat a tyto chování musí být striktně provedena v souladu s provozními požadavky. Nedodržení pokynů může mít za následek poškození produktu nebo ohrožení bezpečnosti uživatelů. |
|  SYMBOLY POZNÁMKY | Symboly označují záležitosti, kterým je třeba věnovat pozornost a na tyto chování je třeba speciálně poukázat. Je třeba dodržovat příslušná opatření, neboť dojde k lehkým nebo středně těžkým poraněním nebo poškozením produktu. |

Tento návod obsahuje množství důležitých bezpečnostních informací (které musí uživatelé dodržovat).

1.3 arování týkající se elektrické energie

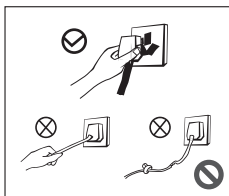

- Při odpojování zástrčky napájecího kabelu spotřebiče netahejte za napájecí kabel. Pevně uchopte zástrčku a vytáhněte ji přímo z elektrické zásuvky.
- Za žádných okolností nepoškozujte napájecí kabel, abyste zajistili bezpečné používání, nepoužívejte ho, pokud je napájecí kabel poškozen nebo je opotřebovaná jeho zástrčka.
- Opotřebovaný nebo poškozený napájecí kabel musí vyměnit výrobcem schválené servisní středisko.

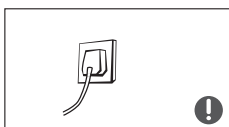

- Zástrčka napájecího kabelu by měla být pevně v kontaktu se zásuvkou, v opačném případě by mohlo dojít k požáru. Ujistěte se, zda je uzemňovací elektroda elektrické zásuvky vybavena spolehlivým uzemňovacím vedením.

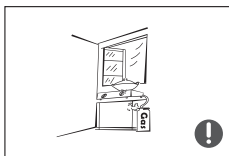

- V případě úniku plynu a jiných hořlavých materiálů vypněte ventil unikajícího plynu a potom otevřete dveře a okna. Neodpojujte mrazničku a jiné elektrické spotřebiče, protože jiskra může způsobit požár.

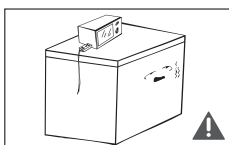

- Pro zajištění bezpečnosti se nedoporučuje umísťovat regulátory, vařiče rýže, mikrovlnné trouby a jiné spotřebiče na mrazničku, pokud to není přímo doporučeno výrobcem. Nepoužívejte elektrické spotřebiče v prostoru skladování potravin.

1.4 Varování týkající se používání

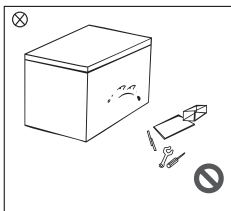

- Mrazničku svévolně nerozebírejte ani nerekonstruujte, nepoškozujte chladicí okruh; údržba spotřebiče musí být provedena odborníkem.
- Poškozený napájecí kabel musí vyměnit výrobce, jeho oddělení údržby nebo podobní odborníci, aby se předešlo nebezpečí.

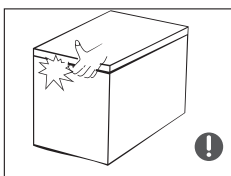

- Mezery mezi dvířky mrazničky a mezi dveřmi a tělem mrazničky jsou malé, proto buďte opatrní, abyste do těchto malých prostorů nevládali ruce, aby nedošlo k přiskřípnutí prstů. Při otevírání dvířek mrazničky buďte opatrní, aby nedošlo k pádu nějakých předmětů.
- Když je mraznička v provozu, nevyjímejte potraviny ani nádoby (zejména kovové nádoby) v mrazicím prostoru mokřými rukama, aby nedošlo k omrzlinám.

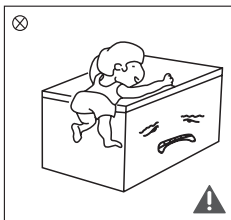

- Nedovolte dětem vlézt do mrazničky nebo lézt na mrazničku, aby nedošlo uvěznění dětí v mrazničce nebo poranění dětí padající mrazničkou.
- Na mrazničku nestříkejte vodu ani ji nemyjte; neumísťujte mrazničku na vlhká místa, kde by mohlo dojít k snadnému postříkání vodou, aby to neovlivnilo elektroizolační vlastnosti mrazničky.

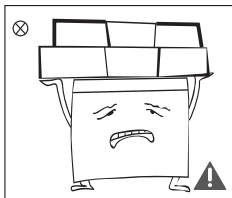

- Neumísťujte na vrch mrazničky ťažké predmety, pretože pri otvorení dveriek môžu tyto predmety spadnúť a spôsobiť poranění.
- V prípade výpadku dodávky elektrické energie nebo čištění spotřebiče vytáhněte zástrčku napájení. Nepřipojujte mrazničku k napájení během pěti minut, aby nedošlo k poškození kompresoru v důsledku opakovaného spuštění.

1.5 Varování týkající se vkládání předmětů

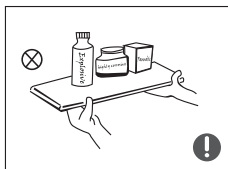

- Do mrazničky nevkládejte hořlavé, výbušné, těkavé a vysoce korozivní předměty, abyste předešli poškození produktu nebo vzniku požáru.
- Neumísťujte hořlavé předměty v blízkosti mrazáku, aby nedošlo ke vzniku požáru.

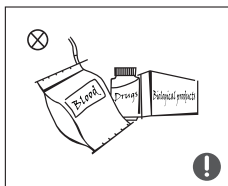

- Tato domácí mraznička a je vhodná pouze pro skladování potravin. V souladu s vnitrostátními normami, se domácí mrazničky nesmí používat pro jiné účely, jako je například uchovávání krve, drog nebo biologických produktů.

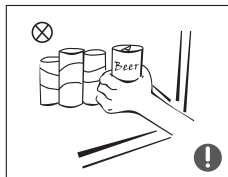

- Do mrazničky nevkládějte takové předměty, jako jsou láhve nebo utěsněné nádoby s tekutinami, například lahvová piva a nápoje, aby nedošlo k jejich roztržení a jiným škodám.

1.6 Varování týkající se úspory energie

- 1) Mraznička nemusí fungovat trvale, pokud je umístěna delší dobu v prostředí pod spodní hranicí rozsahu teplot, pro které je mraznička navržena.
- 2) Platí zásada, že šumivé nápoje by se neměly skladovat v mrazicích prostorách na potraviny nebo ve skříňkách s nízkou teplotou a že některé produkty, jako jsou kostky ledu, by neměly být konzumovány velmi studené;
- 3) Nepřekračujte dobu skladování doporučenou výrobcem potravin pro jakékoliv druhy potravin a hlavně v případě komerčně rychle zmrazených potravin v prostorách pro skladování mrazených potravin nebo ve skříňkách;
- 4) Dodržujte opatření nezbytná k zabránění nepřiměřeného zvýšení teploty mrazených potravin při rozmrazování chladicího spotřebiče, jako je například zabalení mrazených potravin do několika vrstev novin.
- 5) Platí fakt, že zvýšení teploty mrazených potravin v průběhu manuálního rozmrazování, údržby nebo čištění může zkrátit dobu skladování.
- 6) Je důležité, aby v případě dvířek nebo krytů vybavených zámky a klíči, byly tyto klíče uchovávány mimo dosah dětí a nebyly v blízkosti mrazicího spotřebiče, aby se tak zabránilo uvěznění dětí uvnitř spotřebiče.

1.7 Varování týkající se likvidace



Chladicí materiály a cyklopentanové pěnové materiály mrazničky jsou hořlavé materiály a v případě likvidace by měly být izolovány od zdrojů ohně a nesmí být spalovány. Odevzdejte prosím mrazničku kvalifikované profesionální recyklační společnosti na zpracování, aby nedošlo ke škodám na životním prostředí nebo jiným nebezpečím.



V případě likvidace odstraňte dvířka a policičky mrazničky, které musí být umístěny správně, aby se předešlo nehodám dětí v případě jejich vniknutí do spotřebiče a hry v mrazničce.

2. ČÁST: SPRÁVNÉ POUŽÍVÁNÍ MRAZNIČKY

2.1 Názy jednotlivých částí spotřebiče

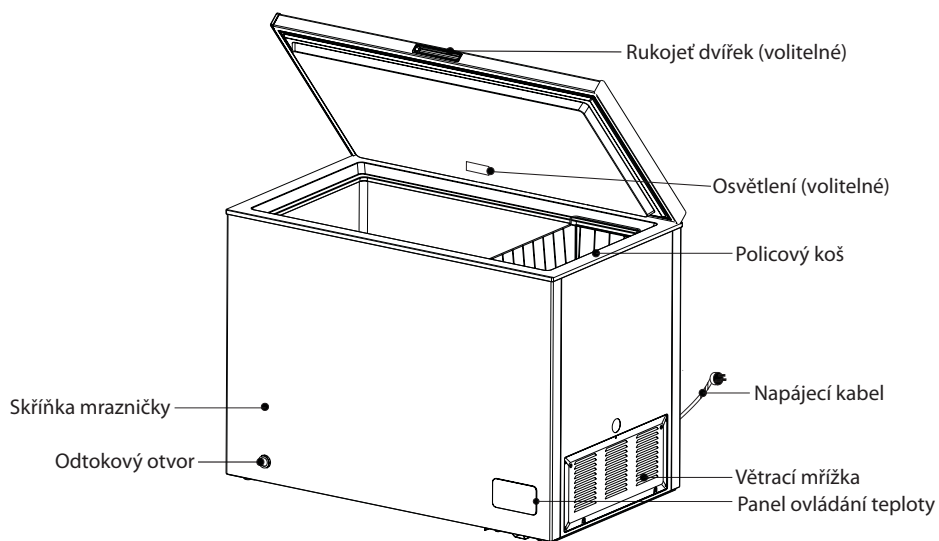

(Výše uvedený obrázek slouží pouze pro referenční účely. Skutečná konfigurace bude záviset na konkrétním produktu nebo prohlášení distributora)

- Nízká teplota mrazničky může udržovat potraviny déle čerstvé a používá se hlavně na skladování mrazených potravin a výrobu ledu.
- Mraznička je vhodná pro skladování masa, ryb, krevet, pečiva a jiných potravin, které se nezkonsumuje v krátké době.
- Kusy masa rozdělte podle možností na malé kousky, aby byly snadno dostupné. Berte prosím na vědomí, že potraviny musí být spotřebovány v datu jejich spotřeby.

2.2 Ovládání teploty

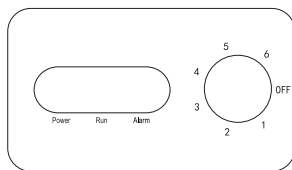

- Připojte mrazničku k napájení a rozsvítí se indikátor „POWER“; indikátor „RUN“ se rozsvítí, když je v provozu kompresor; indikátor „ALARM“ se rozsvítí, když je vnitřní teplota velmi vysoká.
- Teplotu v mrazničce nastavíte pomocí ovladače termostatu. Číslo „1, 2, 3, 4, 5, 6“ neznámá konkrétní teplotu, ale čím nižší je toto číslo, tím vyšší teplota je uvnitř spotřebiče a naopak. Uživatel si může zvolit správnou teplotní zónu podle vlastních požadavků.
- „OFF“ znamená zastavení provozu.

(Výše uvedený obrázek slouží pouze pro referenční účely. Skutečná konfigurace bude záviset na konkrétním produktu nebo prohlášení distributora)

2.3 Umístění

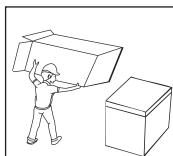

- Před použitím mrazničky odstraňte všechny obalové materiály včetně spodních podložek a pěnových vložek a pásek uvnitř spotřebiče, odtrhněte ochrannou fólii z dveří a těla mrazničky.

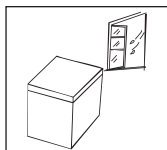

- Mraznička by měla být umístěna na dobře větraném místě v interiéru; podlaha musí být rovná a pevná.

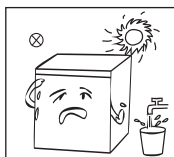

- Chraňte spotřebič před teplem a vyhýbejte se přímému slunečnímu záření. Neumísťujte mrazničku na vlhká nebo vodnatá místa, abyste zabránili tvorbě rzi nebo snižování izolačních účinků.

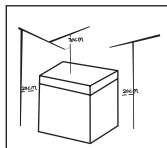

- Prostor nad horní částí část mrazničky by měl být větší než 70 cm a vzdálenost na obou stranách a zadní straně musí být větší než 20 cm, aby se usnadnilo odvádění tepla.

2.4 Zahájení užívání

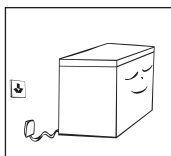

- Před připojením napájení při prvním uvedení do provozu musí mraznička zůstat půl hodiny stát.
- Mraznička musí být v provozu 2 až 3 hodiny před vložením čerstvých nebo mrazených potravin; mraznička musí být v provozu více než 4 hodiny před vložením potravin v letním období, protože okolní teplota je vysoká.

2.5 Tipy na úsporu energie

- Spotřebič by měl být umístěn v nejchladnější části místnosti, co nejdál od spotřebičů vytvářejících teplo nebo topných potrubí a mimo přímého slunečního záření.
- Před vložením do spotřebiče nechte horké potraviny vychladnout na pokojovou teplotu. Přeplnění spotřebiče nutí kompresor fungovat déle. Potraviny, které zmrznou velmi pomalu, mohou ztratit svou kvalitu nebo se mohou pokazit.
- Před vložením do spotřebiče nezapomeňte potraviny správně zabalit a vytřít nádoby dosucha. Tím se sníží tvorba námrazy uvnitř spotřebiče.
- Úložné koše spotřebiče nesmí být potaženy hliníkovou fólií, voskovým papírem ani papírovými utěrkami. Tyto potahy narušují cirkulaci studeného vzduchu, čímž snižují účinnost spotřebiče.
- Uspořádejte a označte potraviny, abyste tak omezili otevírání dvířek a zjednodušili hledání. Najednou vyndejte tolik položek, kolik bude nutné a jakmile to je možné zavřete dvířka.

3. ČÁST: ÚDRŽBA MRAZNIČKY

3.1 Čištění

- Prach za mrazničkou a na podlaze je třeba včas odstranit, aby se tak zlepšil chladicí účinek a ušetřila energie.
- Pravidelně kontrolujte těsnění dvířek, abyste se ujistili, zda na něm nejsou žádné zbytky. Těsnění dvířek čistěte měkkým hadříkem navlhčeným v mýdlové vodě nebo vodě se zředěným saponátem.
- Vnitřní prostor mrazničky by měl být čistěn pravidelně, abyste tak zabránili vzniku zápachu.
- Před čištěním vypněte napájení spotřebiče, vyndejte všechno jídlo, koše, nádoby atd.
- Na čištění vnitřního prostoru mrazničky použijte měkkou utěrku nebo houbu s roztokem dvou lžic jedlé sody a litru teplé vody. Poté vnitřní prostor opláchněte vodou a utřete dosucha. Po vyčištění otevřete dvířka a nechte spotřebič přirozeně vyschnout dříve, než zapnete napájení.
- Ty části mrazničky, které se obtížně čistí (jako jsou mezery nebo kouty) se doporučuje pravidelně otírat měkkou tkaninou, měkkým kartáčkem atd. a pokud je to nutné, čištění zkombinovat s některými pomocnými nástroji (jako jsou tenké tyčinky), abyste tak zajistili, že v těchto oblastech nedojde k nahromadění žádných kontaminantů nebo bakterií.
- Nepoužívejte mýdlo, saponát, čisticí prášek, sprejový čistič atd., protože tyto prostředky mohou zanechat zápach ve vnitřním prostoru mrazničky nebo kontaminovat potraviny.
- Koše vyčistěte měkkým hadříkem navlhčeným v mýdlové vodě nebo zředěném čisticím prostředku. Vysušte pomocí měkké tkaniny nebo nechte vysušit přirozeně.
- Vnější povrch mrazničky otřete měkkou tkaninou navlhčenou v mýdlové vodě, čisticím prostředku atd. a poté otřete dosucha.
- Nepoužívejte tvrdé kartáče, čisticí drátěnky, drátěné kartáče, abrazivní prostředky (jako jsou zubní pasty), organická rozpouštědla (jako je alkohol, aceton, banánový olej, atd.), vařící vodu, kyselé nebo zásadité prostředky, které mohou poškodit povrch i vnitřní prostor mrazničky. Vařící voda a organická rozpouštědla jako je například benzen, mohou deformovat nebo poškodit plastové části spotřebiče.
- V průběhu čištění neoplachujte spotřebič přímo vodou ani jinými tekutinami, abyste předešli zkratu nebo nenarušili elektrickou izolaci.



Za účelem odmrazování a čištění odpojte mrazničku od napájení.

3.2 Odmrazování

- Mraznička by měla být odmrazována manuálně.
Před rozmrazením odpojte mrazničku a otevřete dvířka mrazničky, vyjměte potraviny a regálový koš; Otevřete odtokový otvor a vypouštěcí otvor (a umístěte nádobu na vodu pod odtokový otvor); vnitřní námraza roztaje přirozeně, rozmrazenou vodu otřete suchým, měkkým hadříkem. Když námraza změkne, můžete na urychlení procesu odmrazování použít škrabku na led.
- Před vyjmutím příslušenství vyjměte při odmrazování potraviny a položte je na chladné místo.



K urychlení procesu odmrazování se nesmí používat jiná mechanická zařízení nebo jiné prostředky s výjimkou těch, které jsou doporučeny výrobcem. Nepoškozujte chladicí okruh spotřebiče.

3.3 Přestání používání

- Výpadek dodávky elektrické energie: Potraviny je možné v případě výpadku elektrické energie skladovat několik hodin dokonce i v letním období; doporučuje se snížit četnost otevírání dvířek a nevkládat do mrazničky čerstvé potraviny.
- Dlouhodobé nepoužívání: Za účelem čištění odpojte mrazničku, která nebyla používána delší dobu. Ponechte dvířka otevřená, abyste zabránili tvorbě nepříjemného zápachu.
- Přemístění: Mrazničku neotáčejte naopak ani mrazničkou netřeste a úhel přenášení nesmí být větší než 45°. Při přenášení spotřebiče jej nedržte za dvířka ani závěs.



Nepřetržitý provoz je doporučen po spuštění mrazničky. Za normálních okolností nezastavujte mrazničku, aby to neovlivnilo životnost mrazničky.

4. ČÁST: ODSTRAŇOVÁNÍ MOŽNÝCH PROBLÉMŮ

Následující jednoduché problémy může vyřešit uživatel. Pokud problémy nelze vyřešit, obraťte se prosím na servisní středisko.

| | |
|---|---|
| Mraznička nefunguje | Zkontrolujte, zda je mraznička připojena k elektrické síti; Napětí v síti je nízké; Zkontrolujte, zda je ovladač teploty v pracovní oblasti; Došlo k výpadku elektrické energie. |
| Nepříjemný zápach | Zapáchající potraviny byste měli důkladně zabalit; Zkontrolujte, zda nejsou potraviny zkažené; Zkontrolujte, zda není třeba vyčistit vnitřní prostor spotřebiče. |
| Kompresor je v provozu dlouhodobě | Je normální, že mraznička funguje v letním období déle, pokud je okolní teplota vyšší; Nevkládejte do mrazničky mnoho potravin najednou; Nevkládejte potraviny, pokud nejsou vychlazené; Dvířka mrazničky jsou otevírána často. Vytvořila se silná vrstva námrazy (je nutné odmrazování) |
| Nezazářilo se osvětlení | Zkontrolujte, zda je mraznička připojena k elektrické síti a zda není světlo poškozené. |
| Dvířka mrazničky nelze zavřít správně | Dvířka mrazničky jsou přilepená obaly z potravin; V mrazničce je velmi mnoho potravin; Mraznička není vyrovnaná. |
| Hlasité zvuky | Zkontrolujte, zda je podlaha rovná a zda je umístění mrazáku stabilní; Zkontrolujte, zda je příslušenství mrazničky umístěno správně. |
| Přechodné komplikace při otevírání dvířek | Po ochlazení dojde k rozdílu tlaku mezi vnitřní a vnější částí mrazničky, což má za následek přechodné komplikace při otevírání dvířek. Jde o běžný fyzikální jev. |
| Vnější povrch mrazničky se zahřívá Kondenzace vlhkosti | Vnější povrch mrazničky může během provozu, zejména v létě, vyzařovat teplo, je to způsobeno zářením kondenzátoru a jde o normální jev. Kondenzace vlhkosti: ke kondenzaci vlhkosti dochází na vnějším povrchu a těsnění dvířek mrazničky tehdy, pokud je vysoká okolní vlhkost, což je normální jev a tuto kondenzaci můžete otřít suchou utěrkou. |
| Zvuk proudění vzduchu Bzučení Klepání | Chladicí prostředky cirkulující v chladicích potrubích způsobují erupci zvuku a vrčení, co je normální a nemá to vliv na chladicí účinek. Bzučení bude vytvářené činností kompresoru a to hlavně při jeho spouštění nebo vypínání. Elektromagnetický ventil nebo elektrický spínací ventil bude klepat, což je normální jev a nemá vliv na provoz spotřebiče. |

5. ČÁST: INFORMAČNÍ LIST

INFORMAČNÍ LIST: Philco

| | | | |
|---|----------------------------------|----------------------------------|----------------------|
| Obchodní značka: PHILCO  | | | |
| Značka | Philco | Philco | Philco |
| Identifikace modelu | PCF 1421 | PCF 1981 | PCF 2491 |
| Typ spotřebiče ³⁾ | PULTOVÁ MRAZNIČKA | PULTOVÁ MRAZNIČKA | PULTOVÁ MRAZNIČKA |
| Třída energet. účinnosti (A... nízká spotřeba el. energie až G... vysoká spotřeba el. energie) | A+ | A+ | A+ |
| Spotřeba energie za 365 dní ¹⁾ (kWh) | 190 kW-h/rok (0,52 kW-h/24 h) | 219 kW-h/rok (0,60 kW-h/24 h) | 246 kW-h/rok |
| Užitný objem celkem (l) | / | / | / |
| z toho: objem chladicí části (l) | / | / | / |
| z toho: objem mrazicí části (l) | 142 l | 198 l | 249 l |
| Hvězdičkové označení mrazicího prostoru | **** | **** | **** |
| Beznámrazový | / | / | / |
| Doba skladování při vypnutí v h | 35 | 34 | 46 |
| Mrazicí kapacita (kg/24 h) | 6,5 kg/24 h | 9 kg/24 h | 12 kg/24 h |
| Klimatická třída ²⁾ | N/SN/ST/T | N/SN/ST/T | N/SN/ST/T |
| Napětí | 220-240 V/50 Hz | 220-240 V/50 Hz | 220-240 V/50 Hz |
| Hlučnost ⁴⁾ (dB) (re 1pW) | 40 dB(A) | 41 dB(A) | 41 dB(A) |
| Rozměry (cm) (v x š x h) | 730 x 523 x 850 | 945 x 523 x 850 | 985 x 600 x 850 |
| Hmotnost (kg) | 29,3 kg | 36,6 kg | 43,9 kg |
| Vestavěný spotřebič | NE | NE | NE |
| Spotřebič vhodný pro skladování vína | NE | NE | NE |

- Spotřeba energie v kWh /rok založená na výsledcích normalizované zkoušky během 24 hod.
Skutečná spotřeba energie závisí na způsobu použití a umístění spotřebiče.
- SN: okolní teplota od +10 °C do +32 °C
ST: okolní teplota od +18 °C do +38 °C
N: okolní teplota od +16 °C do +32 °C
T: teplota okolí v rozmezí +16 °C až +43 °C
- 1 = Chladnička bez prostorů s nízkou teplotou
7 = Chladnička/mraznička, s prostory s nízkou teplotou *(***)
8 = Skříňová mraznička
9 = Pultová mraznička
- Hlučnost podle Evropské normy EN 60704.

POKYNY A INFORMACE TÝKAJÍCÍ SE LIKVIDACE POUŽITÝCH OBALOVÝCH MATERIÁLŮ

Obalové materiály zlikvidujte na veřejném místě pro likvidaci odpadu.

LIKVIDACE POUŽITÝCH ELEKTRICKÝCH A ELEKTRONICKÝCH SPOTŘEBIČŮ



Význam symbolu na výrobku, jeho příslušenství nebo obalu znamená, že s tímto výrobkem nesmí být zacházeno jako s domovním odpadem. Tento výrobek zlikviduje na příslušném sběrném místě pro recyklaci odpadu z elektrických a elektronických zařízení. Popřípadě je možné v některých státech Evropské unie nebo jiných evropských státech vrátit své výrobky místnímu prodejci, v případě koupě obdobného nového výrobku. Správná likvidace tohoto výrobku pomůže ušetřit cenné přírodní zdroje a pomoci při prevenci případného negativního vlivu na životní prostředí a lidské zdraví, ke kterému by mohlo dojít v důsledku nesprávné likvidace odpadu. Podrobnější informace získáte od místního úřadu nebo v nejbližším středisku pro sběr odpadu. Nesprávná likvidace tohoto typu odpadu může podléhat vnitrostátním předpisům o pokutách.

Pro podnikatelské subjekty v Evropské unii

Chcete-li zlikvidovat elektrické nebo elektronické zařízení, vyžádejte si potřebné informace od svého prodejce nebo dodavatele.

Likvidace v ostatních státech mimo Evropskou unii

Chcete-li zlikvidovat tento výrobek, vyžádejte si potřebné informace o správném způsobu likvidace od místních úřadů nebo svého prodejce.



Tento výrobek splňuje všechny základní požadavky nařízení EU, které se na něj vztahují.

Změny v textu, designu a technických údajích se mohou vyskytnout bez předchozího upozornění a vyhrazujeme si právo provést tyto změny.



VAROVÁNÍ! BĚHEM POUŽÍVÁNÍ, SERVISU A LIKVIDACE VĚNUJTE POZORNOST SYMBOLU PODOBNÉMU NA LEVÉ STRANĚ, KTERÝ JE UMÍSTĚN NA ZADNÍ STRANĚ SPOTŘEBIČE (ZADNÍ PANEL NEBO KOMPRESOR) A SE ŽLUTOU NEBO ORANŽOVOU BARVOU.



JE TO RIZIKO POŽÁRNÍHO VAROVNÉHO SYMBOLU. JSOU TU HOŘLAVÉ MATERIÁLY POTRUBÍ A KOMPRESOR. BUĎTE DALEKO OD ZDROJE OHNĚ BĚHEM POUŽÍVÁNÍ, OBSLUHY SPOTŘEBIČE A LIKVIDACE.

Manufacturer/Importer:
Fast ČR, a.s.
Praha 10, Černokostecká 2111
CZ-10000; CZECH REPUBLIC

PHILCO[®] 

**is a registered trademark used under license from
Electrolux Home Products., Inc.**